



C 100.6, C 110.4, C 110.4 X-TRA, C 105.6, C 120.6 X-TRA

User Manual



EN	User Manual	3 - 12
DA	Instruktionsbok	13 - 22
NO	Instruksjonsbok.....	23 - 32
SV	Instruktionsbog	33 - 42
FI	Käyttöohje.....	43 - 52
DE	Betriebsanleitung	53 - 62
FR	Instructions d'utilisation	63 - 73
NL	Gebruiksaanwijzing	74 - 83
IT	Istruzioni sull'uso	84 - 93
ES	Instrucciones de manejo.....	94 - 103
PT	Instruções de operação	104 - 113
EL	Οδηγίες χρήσης.....	114 - 124
TR	Kullanım Kılavuzu.....	125 - 134
CS	Návod k obsluze	135 - 144
HU	Használati útmutató.....	145 - 154
PL	Instrukcja użycia	155 - 164
HR	Priručnik za korisnike.....	165 - 174
SL	Navodila za uporabo.....	175 - 184
SK	Návod na používanie.....	185 - 194
LV	Lietošanas instrukcijae	195 - 204
LT	Naudojimosi instrukcija.....	205 - 214
ET	Kasutamishuend	215 - 224
RU	Руководство	225 - 235
ZH	操作说明	236 - 245

1	Indledning.....	13
2	Sikkerhedsregler og arbejdsteknikker	13
3	Inden du begynder at bruge højtryksrenseren	17
4	Betjening af højtryksrenseren	18
5	Efter brug af højtryksrenseren.....	19
6	Vedligeholdelse	20
7	Fejlfinding.....	20
8	Garantibetingelser	21
9	Vigtigste tekniske data	22
10	Erklæring.....	22

1 Indledning

1.1 Symboler, som anvendes til at markere instruktioner

Alle piktogrammer fastgjort til højtryksrenseren og dens komponenter bliver vist og forklaret i denne instruktionsbog.



Sikkerhedsanvisninger markeret med dette symbol skal overholdes for at forhindre personskader og alvorlige tingskader.



Vær forsigtig, hvor der er fare for at beskadige maskinen eller dens komponenter.



Dette symbol angiver tip og anvisninger til at forenkle arbejdet og sørge for sikker betjening af højtryksrenseren.

2 Sikkerhedsregler og arbejdsteknikker



Læs denne instruktionsbog grundigt igennem, før maskinen tages i brug første gang. Gem instruktionsbogen til senere brug.



ADVARSEL!

- Inhalering af aerosoler kan være sundhedsskadeligt.
- Brug om muligt udstyr, som forhindrer eller reducerer produktionen af aerosoler, f.eks. et skjold, der dækker dysen.
- For beskyttelse mod aerosoler, anvend en åndedrætsmaske klasse FFP2 eller højere.
- Det høje vandtryk genereret af maskinen og strømtilslutningen udgør særlige farekilder.
- Maskinen må kun betjenes af personer, der er uddannet i brug af maskinen og har læst instruktionsbogen.
- Mindreårige må aldrig bruge maskinen – bortset fra personer over 16, der arbejder under opsyn.
- Kontroller maskinen omhyggeligt for fejl og mangler. Hvis du støder på fejl, må du ikke starte maskinen - kontakt Nilfisk-forhandleren. Isoleringen på el-ledningen skal være fejlfri og uden revner. Hvis el-ledningen er beskadiget, skal den udskiftes af en autoriseret Nilfisk-distributør.
- Operatøren og andre personer, der befinder sig i umiddelbar nærhed af arbejdsområdet, bør træffe passende foranstaltning for at undgå at blive ramt af opspringende partikler under rensningen.
- Tag altid kablet ud af stikket før rengøring eller vedligeholdelse og ved udskiftning af dele eller omstilling af maskinen til en anden funktion.
- Overhold nationale sikkerhedsforskrifter udstedt af f.eks. arbejdsgivernes ulykkesforsikring, nationale sikkerhedsinstitutioner, arbejdsmiljø- og sundhedsmyndigheder eller andre organisationer.

EN

DA

NO

SV

FI

DE

FR

NL

IT

ES

PT

EL

TR

CS

HU

PL

HR

SL

SK

LV

LT

ET

RU

ZH



Tilbehør og reservedele

- Anvend kun reservedele fra Nilfisk eller godkendt af Nilfisk af hensyn til maskinens sikkerhed.
- Højtryksslanger, beslag og koblinger er vigtige for maskinens sikkerhed. Brug kun slanger, beslag og koblinger, som anbefales af Nilfisk.



Fysiske, sensoriske og mentale forhold

- Maskinen må kun betjenes af personer med godt fysisk helbred og i god mental tilstand.
- Hvis du er i nogen form for tilstand, der kan forværres af belastende arbejde, skal du konsultere din læge, inden du betjener maskinen.
- Alle, der har indtaget alkohol, medicin eller stoffer, der påvirker evnen til at reagere, må ikke betjene maskinen.



Anvendelse

Denne maskine er udviklet til udendørs brug i forbindelse med f.eks.:

- Bil, motorcykel, båd, campingvogn, anhænger, terrasse-/køre-/gangfliser, træværk, mursten, grill, havemøbler, plæneklipper.

Enhver anden anvendelse anses for ukorrekt brug. Nilfisk påtager sig ikke noget ansvar for skader som følge af en sådan brug. Risikoen for ukorrekt brug påhviler udelukkende brugeren. Korrekt brug omfatter korrekt betjening, servicering og reparationer som angivet i denne instruktionsbog.

Beklædning og udstyr

Træf altid foranstaltninger til at beskytte dig selv ved betjening af maskinen.

- Brug sko med skridsikre såler.
- Brug beskyttelsesbriller, høreværn og beskyttelsespåklædning under betjeningen.



Transport af højtryksrenseren

- Ved transport af maskinen i eller på et køretøj skal den fastgøres f.eks. med stropper, så den ikke kan glide eller vælte.
- Nilfisk anbefaler, at maskinen anbringes vandret på bagsiden ved transport i eller på et køretøj.



Rengøringsmidler

- Denne maskine er udformet til brug med det medfølgende rengøringsmiddel eller det, der anbefales af Nilfisk. Brug af andre rengøringsmidler eller kemikalier kan påvirke maskinens funktion negativt.



Før opstart af arbejdet Eftersyn af maskinen

- Benyt ikke maskinen, hvis en el-ledning eller vigtige dele af maskinen er beskadigede, f. eks. sikkerhedsanordninger, højtryksslanger, spulehåndtag og tilbehør.
- Aftrækkeren på spulehåndtaget skal kunne bevæges nemt og automatisk vende tilbage til udgangsstillingen, når den frigøres.
- Sørg altid for, at højtryksslange og tilbehør er i god stand (rengøring, nem betjening) og samlet korrekt.



Tilslutning til elnettet

ADVARSEL!

Minimer risikoen for elektrisk stød:

- Spænding og frekvens (se typeskiltet) skal stemme overens med nettilslutningen.
- Tilslut kun til elinstallationer udført af en aut. installatør, der er foretaget i overensstemmelse med IEC 60364-1.
- Det anbefales, at strømforsyningen til maskinen omfatter en fejlstrømsafbryder, som afbryder forsyningen, hvis lækstrømmen til jordforbindelsen overstiger 30 mA i 30 ms.
- Mangelfulde forlængerledninger kan være farlige. Hvis der anvendes en forlængerledning, skal den være egnet til udendørs brug, og tilslutningen skal holdes tør og hævet fra jorden.
- Nilfisk anbefaler brug af en forlængerledning, hvis der er brug for en forlængerledning,

der holder stikket mindst 60 mm over jorden.

- Ledninger på forlængerkabeltromler skal altid rulles helt ud for at forebygge overophedning af kablet. Forlængerledninger skal være i overensstemmelse med nedennævnte krav, hvad angår længde og ledningsdimensioner.

1,0 mm ²	Maks. 12,5 m
1,5 mm ²	Maks. 20,0 m
2,5 mm ²	Maks. 30,0 m

- Hvis el-ledningen er beskadiget, skal den udskiftes af en aut. Nilfisk-forhandler eller lignende kvalificerede personer for at undgå fare.



Tilslutning af vand

Højtryksrensere ikke egnet til tilslutning vil drikkevandsforsyningen.

- Tilslutning af maskinen til drikkevandsforsyningen i overensstemmelse med nationale forskrifter.
- I henhold til EN 60335-2-79 må maskinen kun tilsluttes til drikkevandsforsyningen, hvis der er monteret en passende tilbageløbsventil. Type BA i henhold til EN 60335-2-79. Tilbageløbsventilen kan bestilles med henvisning til nummer 106411177.
- Så snart drikkevand er strømmet tilbage gennem tilbageløbsventilen, anses det ikke længe for drikkevand.
- Sugedrift (eksempelvis fra regnvandsbeholder) kan ske uden tilbageløbsventil – se "Tilslutning til trykfri vandforsyning". Maskinen kan tilsluttes til vandforsyning med et maks. indgangstryk på 1 MPa/10 bar og maks. 40° C.
- En alm. ½" haveslange på min. 10 m og maks. 25 m vil være velegnet til normal drift med et indgangstryk på 3 bar.



VIGTIGT!

- Brug kun vand uden urenheder.
- Hvis der er risiko for flydesand i tilgangsvandet (f.eks. fra din egen brønd), bør der monteres et ekstra filter.

Under arbejdet



ADVARSEL!

- Brug aldrig maskinen under forhold med evt. eksplosionsfare. Kontakt de lokale myndigheder i tvivlstilfælde.
- Det er ikke tilladt at bruge højtryk til rengøring af overflader indeholdende asbest.
- Opsug aldrig væsker, der indeholder opløsningsmidler (f.eks. benzin, fyringsolie, malingsfortynder eller acetone). Disse stoffer beskadiger materialerne anvendt i maskinen. Forstøvningen er yderst brændbar, eksplosiv og giftig.
- Ret ikke vandstrålen mod dig selv eller andre selv ikke for at rense tøj eller fodtøj – **fare for personskade**.
- Ret aldrig vandstrålen mod kæledyr eller andre dyr.
- Ret aldrig vandstrålen mod strømførende udstyr eller selve maskinen – **fare for kortslutning**.
- Hold godt fat i dyserøret med begge hænder. Dyserøret påvirkes af en reaktionskraft på op til 16,4 N under betjening.
- Højtryksrenseren må ikke betjenes ved temperaturer under 0° C.
- Start aldrig en frosset maskine. Frostskader dækkes ikke af garantien.
- Sørg altid for at stå fast og sikkert.
- Hold maskinen på så lang afstand som muligt fra genstanden, der renses.
- Juster afstanden og dermed dysens tryk på overfladen, der skal renses, for at undgå beskadigelse af overfladen, der skal renses.
- Maskinen skal betjenes i lodret position.
- Undlad at tildække maskinen eller brug af den i et lokale med utilstrækkelig ventilation!



EN

DA

NO

SV

FI

DE

FR

NL

IT

ES

PT

EL

TR

CS

HU

PL

HR

SL

SK

LV

LT

ET

RU

ZH



Efter afsluttet arbejde

ADVARSEL!

- Sluk altid for strømmen, og tag stikket ud af kontakten efter afsluttet arbejde, og når maskinen efterlades uden opsyn.
- Afmonter tilgangsslangen mellem maskine og vandforsyningen.
- Rul el-ledningen og højtryksslange sammen – for at undgå beskadigelse af el-ledning, stik, højtryksslange og tilbehør.
- Tøm altid pumpe, slange og tilbehør for vand efter brug af maskinen og inden opbevaring.



Reparation og vedligeholdelse

ADVARSEL!

- Træk altid stikket ud af stikdåsen før vedligeholdelse, rengøring og reparation.
- Reparationer skal altid foretages på aut. Nilfisk-værksteder med brug af originale Nilfisk-reservedele.
- Forsøg ikke at udføre vedligeholdelse, der ikke er beskrevet i denne instruktionsbog.
- Hvis maskinen ikke starter, standser, dunker, trykket svinger, motoren støjer, sikringen springer, eller der ikke kommer vand ud, skal du kontrollere fejlfindingsdiagrammet i denne instruktionsbog. Hvis der opstår andre problemer, bedes du rette henvendelse til din lokale Nilfisk-forhandler.

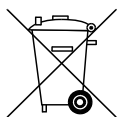

Genbrug af højtryksrensere

Gør den udtjente højtryksrenser ubrugelig med det samme.

- Tag netstikket ud.
- Klip elledningen over.

Bortskaf ikke elapparater sammen med husholdningsaffald. Som specificeret i det europæiske direktiv 2002/96/EF om gamle elektriske og elektroniske apparater skal brugte elektriske produkter indsamles separat og genbruges økologisk. Kontakt de lokale myndigheder eller din nærmeste forhandler for yderligere oplysninger.

3 Inden du begynder at bruge højtryksrenseren



Se lynguiden med illustrationer – udpakning.
Illustrationen viser betjeningselementerne, og hvordan du skal klargøre maskinen til brug.

Betjeningselementer

1. Start-/stop-kontakt
2. Vandtilgang med filter (2a)
3. Højtrykstilslutning
4. Højtryksslange
5. El-ledning
6. Click&Clean dyserør
7. Spulehåndtag med lås (7a)
8. Click&Clean Tornado-dyse (C 100.6, C 105.6 og C 110.4)
9. Click&Clean Tornado PR-dyse (C 120.6)
10. Click&Clean Powerspeed-dyse
11. Skumsprayer
12. Dyserensenål
13. Opbevaring af tilbehør
14. Typeskilt
15. Håndtag
16. Holder til slange/el-ledning (C 100.6-6, C 110.4 og C 120.6)
17. Sekskantnøgle til montering af håndtag og beslag
18. Hjulbeslag
19. Hjul
20. Navkapsler

3.1 Montering af vognhåndtag og hjul

Montering af vognhåndtag

Kun relevant for modeller med håndtag og hjul (C 100.6-6, C 110.4, C 110.4 X-TRA og C 120.6 X-TRA)

- A1** Anbring håndtaget (15) på maskinen.
- A2** Fastgør håndtaget ved at montere de 2 skruer ved hjælp af vedlagte sekskantnøgle (17).

Montering af hjulbeslag

- A3** Anbring hjulbeslagene (18) på maskinen.
- A4** Fastgør hjulbeslagene ved at montere de 2 skruer ved hjælp af vedlagte sekskantnøgle.
- A5** Anbring hjulene (19) på hjulakslen – skub dem på plads – du kan høre et klik, når hjulene er i korrekt position.
- A6** Fastgør hjulene ved at montere navkapslerne (20) – du kan høre et klik, når navkapslerne er i korrekt position, og hjulene er fastgjort.

3.2 Montering af lynkobling

- A7** Ved montering af lynkoblingen første gang skal du kontrollere, at det fabriksmonterede filter (2a) er placeret i vandtilgangsrøret.
- A8** Skru lynkoblingen fast på vandtilgangsrøret (2).



VIGTIGT!

Vandtilgangsfiltret skal altid være monteret i vandtilgangsrøret for at frafiltrere sand, kalk og andre urenheder, da disse ting vil beskadige pumpens ventiler. Filtret er monteret fra fabrikken. Hvis filtret ikke er monteret, bortfalder garantien.

EN

DA

NO

SV

FI

DE

FR

NL

IT

ES

PT

EL

TR

CS

HU

PL

HR

SL

SK

LV

LT

ET

RU

ZH

4 Betjening af højtryksrensere

B



Se lynguiden med illustrationer – betjening af højtryksrensere.

4.1 Tilslutning af højtryksslange

- B1** Tilslut højtryksslangen (4) til spulehåndtaget (7). Frigør højtryksslangen ved at trykke på palen (A).
- B2** Monter højtryksslangen på afgangsstuds (3).

4.2 Montering af dyserør og Click&Clean-dyser



- B3** Skub dyserøret (6) ind i spulehåndtaget, og skru det på.

OBS!

Dyserøret har en indbygget lavtryksdyse, der kan bruges til at skylle snavs væk.

- B4** Ved fastgøring af dyserne (8, 9, 10) skal dyserne trykkes ind i dyserøret.

VIGTIGT!



Ved fastgøring af Click & Clean-dyserne skal palen på siden af dyserøret springe ud igen. Dyserne skal forblive på plads, når der trækkes i den.

- B5** Skub skumsprayeren (11) ind i dyserøret.



OBS!

Skumsprayeren er forsynet med en tap, der skal placeres i hullet i Click & Clean-dyserøret. Tryk på palen for at afmontere Click & clean-dyserne og skumsprayeren.



VIGTIGT!

Kontroller inden start på rengøringsarbejdet, at maskinen står i lodret position på en plan overflade. Placer ikke maskinen i højt græs.

4.3 Tilslutning af vand



VIGTIGT!

Tilslutning til vandforsyning

Det maksimale tryk for tilgangsvandet er 1 MPa/10 bar, og den maksimale temperatur er 40° C – se typeskiltet. En alm. ½" haveslange på min. 10 m og maks. 25 m vil være velegnet.

- B6** Kontroller, at filtret er monteret i vandindløbsrøret, og at det ikke er tilstoppet.
- B7** Slut vandslangen til vandforsyningen ved hjælp af lynkoblingen. Luk op for vandet.



Tilslutning til drikkevandsforsyningen i overensstemmelse med nationale og lokale forskrifter.



Lad vandet løbe igennem vandslangen, inden den tilsluttes til maskinen for at forhindre, at der trænger sand og snavs ind i maskinen.

- B8** Luk for vandet, og tilslut vandslangen til vandtilgangen ved hjælp af lynkoblingen.



Tilslutning til trykløs vandforsyning

Maskinen kan også anvendes i sugetilstand, og det indebærer, at du kan tilslutte maskinen til f.eks. en regnvandsbeholder, floder, søer og cisterner osv. Ved brug af vand fra andet end drikkevandsforsyningen skal der bruges en tilbageløbsventil.



Ved tilslutning af maskinen til drift fra trykløs vandforsyning skal der altid bruges yderligere filtrering for at sikre, at der ikke suges urenheder ind. Slangelængden skal være på maks. 3 meter og med en tykkelse på mindst ½".

Til opfyldelse af disse krav anbefaler Nilfisk brug af det originale Nilfisk sugeslangesæt.

Maskinen er konstrueret til sugning op til 50 cm over vandets overflade.

- Anbring maskinen maks. 0,5 meter over vandets overflade. Afmonter højtryksslange fra afgangsstuds (3).
- Check, at filteret er på plads og monter sugeslangesættet. Sørg for, at det slutter tæt.
- Tænd for maskinen ved tryk på start-/stop-kontakten (1), så den står i position "I".
- Vent, til der kommer en jævn vandstråle ud af maskinen.
- Sluk for maskinen, og fastgør højtryksslange (4), spulehåndtag, dyserør og dyse.
- Start maskinen igen og aktiver spulehåndtaget.

4.4 Start af højtryksrensere



VIGTIGT!

Tilslutning til strømforsyningen

Maskinens spænding og frekvens (se typeskilt (14)) skal stemme overens med strømforsyningen.



B9 Sæt stikket i stikkontakten.

B10 Luk op for vandet.

B11 Frigør udløseren (7a). Husk at tage stikket ud af kontakten og at slukke for højtryksrensere og låse spulehåndtaget, når højtryksrensere efterlades uden opsyn.

B12 Aktiver udløseren på spulehåndtaget, og lad vandet løbe, til al luft er ude af vandslangen.

B13 Tænd for maskinen ved tryk på start-/stop-kontakten, så den står i position "I".

B14 Aktiver udløseren på spulehåndtaget. Når spulehåndtagets udløser aktiveres, standser maskinen automatisk. Maskinen starter igen, når du genaktiverer udløseren på spulehåndtaget.



5 Efter brug af højtryksrensere

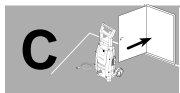

Se lynguiden med illustrationer – opbevaring af højtryksrensere.



Højtryksrensere skal opbevares i et frostfrit lokale! Hvis maskinen ved en fejltagelse fryser til, er det nødvendigt at kontrollere den for skader.

5.1 Standsning af højtryksrensere

C1 Sluk for vandtilførslen, aktiver udløseren på spulehåndtaget, og lad maskinen køre, til der ikke længere løber vand ud af dysen. Dette gennemskyller vandslange, højtryksslange, dyserør og dyser.

C2 Stands maskinen ved tryk på start-/stop-kontakten, så den står i position "0".

C3 Tag stikket til maskinen ud af kontakten, og rul elledningen sammen (5), og anbring den på holderen (16).

C4 Gennemskyl dyserør, dyser og skumsprayer efter brug.

C5 Anbring spulehåndtag, dyserør, dyser, skumsprayer og andet tilbehør i holderne på højtryksrensere.

EN

DA

NO

SV

FI

DE

FR

NL

IT

ES

PT

EL

TR

CS

HU

PL

HR

SL

SK

LV

LT

ET

RU

ZH

6 Vedligeholdelse



Se lynguiden med illustrationer – vedligeholdelse.



Læs følgende råd for at sikre en lang og problemfri drift for højtryksrensere:

- Gennemskyl vandslange, højtryksslange, dyserør og tilbehør inden montering.
- Rengør tilkoblinger for støv og sand.
- Skyl rengøringsmiddelbeholderen og rengøringsmiddeldysen.
- Rengør dysen.
- Sørg for, at vandindløbsfiltret altid er rent og ikke tilstoppet.

Rengøring af vandtilgangsfilter

D1 Rengør vandtilgangsfilteret regelmæssigt en gang om måneden eller hyppigere alt efter brugen.

Løsn forsigtigt filtret med en skruetrækker, og rengør det. Kontroller, at det er intakt, inden det sættes på plads igen.

Rensning af dyse

Tilstopning af dysen medfører en for stor forøgelse af pumpetrykket, og rensning skal derfor foretages med det samme.



VIGTIGT!

Dyserensenålen (12) må kun bruges efter afmontering af dysen og standsning af maskinen!

D2 Stop maskinen og afmonter dysen. Rens dysen.

D3 Skyl dysen baglæns igennem med vand.

Rengøring af maskinens udluftningsventiler

D4 Maskinen skal holdes ren, så køleluften frit kan passere gennem maskinens ventilationsåbninger.

Smøring af O-ringe

D5 For at sikre nem tilslutning, og at O-ringene ikke tørrer ud, skal koblinger smøres regelmæssigt.

7 Fejlfinding

For at undgå unødvendige skuffelser skal du kontrollere følgende, inden du kontakter Nilfisks serviceorganisation.

Symptom	Årsag	Anbefalet handling
Maskinen vil ikke starte	Maskinen ikke tilsluttet Defekt stikkontakt Sikring er sprunget Defekt forlængerledning	Tilslut maskinen Prøv en anden stikkontakt. Skift sikring. Sluk for andre maskiner. Prøv uden forlængerledning.
Svingende tryk	Pumpe suger luft Ventiler snavsede, nedslidte, sidder fast Pumpepakninger nedslidte	Kontroller, at slanger og tilslutninger er luft-tætte. Rengør og udskift, eller kontakt den lokale Nilfisk-forhandler. Rengør og udskift, eller kontakt den lokale Nilfisk-forhandler.
Maskinen standser	Sikring er sprunget Forkert netspænding Termoføler aktiveret Dyse delvis tilstoppet	Udskift sikring. Sluk for andre maskiner. Kontroller, at netspændingen svarer til specifikationen på typeskiltet. Lad højtryksrensere køle af i 5 minutter. Rens dysen (se afsnit 6.2)

Symptom	Årsag	Anbefalet handling
Sikring springer	Sikring for lille	Skift til en installation højere end maskinens ampereforbrug. Prøv evt. uden forlængerledning.
Maskinen pulserer	Luft i tilgangsslange/pumpe Utilstrækkelig vandforsyning Dyse delvis tilstoppet Vandfilter tilstoppet Slange bugtet	Lad maskinen køre med åbent spulehåndtag, til der igen opnås alm. arbejdstryk. Kontroller, at vandforsyningen svarer til de krævede specifikationer (se modelmærket). NB! Undgå brug af lange, tynde slanger (min. 1/2") Rens dysen (se afsnit 6.2) Rens filtret (se afsnit 6.1) Ret slangen ud.
Maskinen starter og standser ofte af sig selv	Pumpe/spulehåndtag er læk	Kontakt det nærmeste Nilfisk Servicecenter.
Maskine starter, men der kommer ingen vand ud	Pumpe/slange eller tilbehør frosset til Ingen vandforsyning Vandfilter tilstoppet Dyse tilstoppet	Vent til pumpe/slanger eller tilbehør tør op. Tilslutning af tilgangsvand. Rens filtret (se afsnit 6.1) Rens dysen (se afsnit 6.2)

Hvis der opstår andre problemer end ovenstående, så kontakt den lokale Nilfisk-forhandler. Listen over de lokale Nilfisk-forhandlere fremgår af bagsiden på denne instruktionsbog.

8 Garantibetingelser

Nilfisk yder 2 års garanti på højtryksrensere til privat brug. Hvis din højtryksrenser eller dens tilbehør indleveres til reparation, skal du vedlægge en kopi af kvitteringen.

Garantireparationer foretages på følgende betingelser:

- At fejl skyldes mangler eller fejl i materialer eller forarbejdning. (Slitage såvel som misbrug dækkes ikke af garantien).
- At retningslinjerne i denne instruktionsbog er blevet overholdt til punkt og prikke.
- At reparationer ikke er blevet eller forsøgt udført af andre end servicepersonale uddannet af Nilfisk.
- At der kun er anvendt originalt tilbehør.
- At produktet ikke er blevet udsat for misbrug som f.eks. stød, bump eller frost.
- At der kun er brugt vand uden urenheder.
- At højtryksrenseren ikke er blevet anvendt til udlejning eller kommercielt på nogen anden måde.

Reparationer i henhold til denne garanti omfatter udskiftning af defekte dele, ekskl. emballage og porto/forsendelse. Endvidere henviser vi til din nationale lovgivning om salg.

Maskinen skal fremsendes til et af servicecentrene i Nilfisks organisation med beskrivelse/specifikation af fejlen.

Reparationer, der ikke dækkes af garantien bliver faktureret. (Dvs. fejlfunktioner, der skyldes årsager nævnt i fejlfindingsskemaet i denne instruktionsbog).





9 Vigtigste tekniske data

Type		C 100.6	C 105.6	C 110.4	C 120.6
Elektriske specifikationer					
Nominel spænding	V	220-240	120	220-240	220-240 120
Nominel frekvens	Hz	50/60	60	50/60	50/60 60
Nominelt strømforbrug	kW	1,3		1,4	1,4
Strøm	A	5,7	11	6,1	6,1 12
Beskyttelsesklasse	Klasse I/ Klasse II	Klasse II		Klasse II	Klasse II
Beskyttelsesgrad	IP xx	IPX5		IPX5	IPX5
Hydrauliske specifikationer					
Nominelt tryk	MPa/bar	7/70	7,5/75	7,5/75	8/80 8,5/85 8/80
Maks. tryk	MPa/bar	10/100	9/90	10,5/105	10/110 12/120 9,5/95
Nominel vandstrømning	l/min/l/t	5,3/320		5,2/310	5,2/310 5,2/310 5,3/320
Maks. vandstrømning	l/min/l/t	7,3/440		7,3/440	7,3/440
Maks. vandindløbstryk	Mpa/bar	1/10		1/10	1/10
Maks. vandindløbstemperatur	°C	40		40	40
Maks. vandindløbstemp. sugetilstand	°C	20		20	20
Vægt	kg	5,1 (6,1)*		5,5	6,1 (6,5)** 6,7
Hånd-armvibration iht. ISO 5349-1: Standarddyse	m/s ²	< 2,5 ±1		< 2,5 ±1	< 2,5 ±1
Lydtryksniveau L _{pA} iht. ISO 3744	dB(A)	74 ±3		74 ±3	74 ±3
Garanteret lydtryksniveau LWA iht. 2000/14/EF	dB(A)	90		90	90

Ret til ændringer forbeholdes.

* C 100.6-6, ** C 110.4 X-TRA

10 Erklæring

 Erklæring	
Produkt:	Højtryksrensere
Type:	Nilfisk C 100.6 / C 105.6 / C 110.4 / C 120.6 og tilbehørsvarianter af ovennævnte typer
Beskrivelse:	220-240 V 1~, 50/60 Hz - IP X5
Maskinens design er i overensstemmelse med følgende relevante standarder:	EC Maskindirektivet 2006/42/EC EC Lavspændingsdirektivet 2006/95/EC EC EMC Direktivet 2004/108/EC RoHS Direktivet 2001/65/EU
Anvendte harmoniserede standarder:	EN 60335-2-79
Anvendte internationale standarder og tekniske specifikationer:	IEC 60335-2-79
Navn og adresse på den person der er ansvarlig for den tekniske dokumentation	Anton Sørensen General Manager, Technical Operations EAPC Nilfisk-Advance A/S Sognevej 25 DK-2605 Brøndby
Identitet og underskrift af den person, der er bemyndiget til at udarbejde erklæringen på vegne af fabrikanten:	 Anton Sørensen General Manager, Technical Operations EAPC Nilfisk-Advance A/S Sognevej 25 DK-2605 Brøndby
Sted og dato for erklæringen:	Hadsund, den 1. januar 2013

A

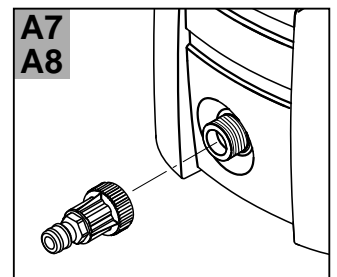
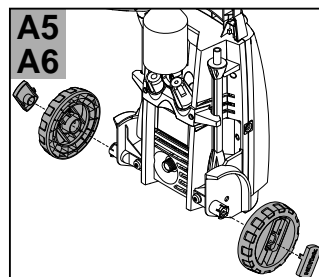
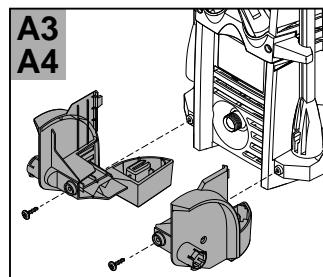
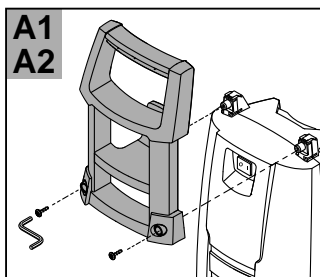
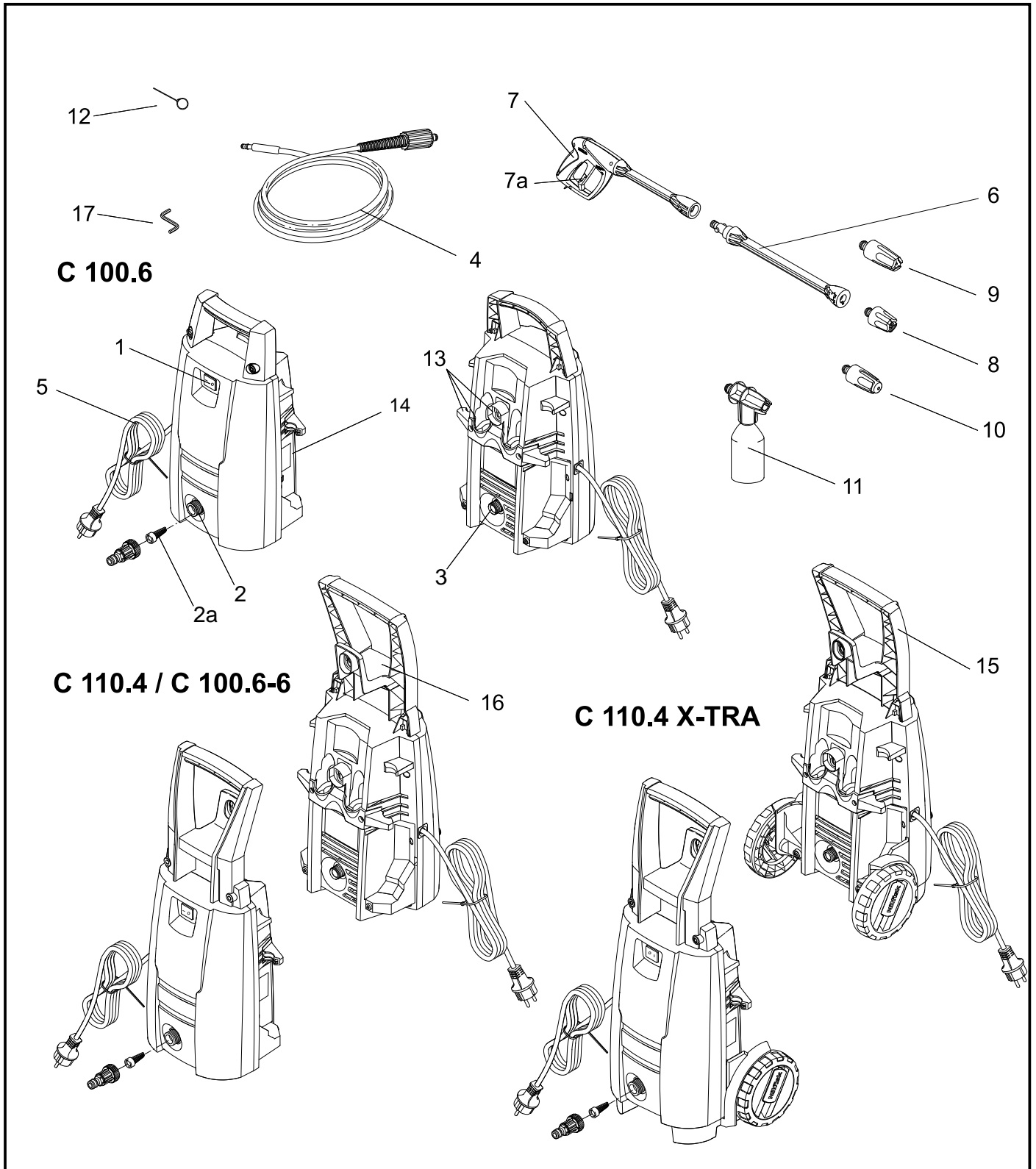
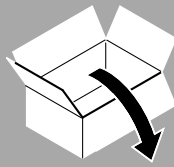

A

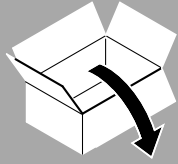

C 105.6

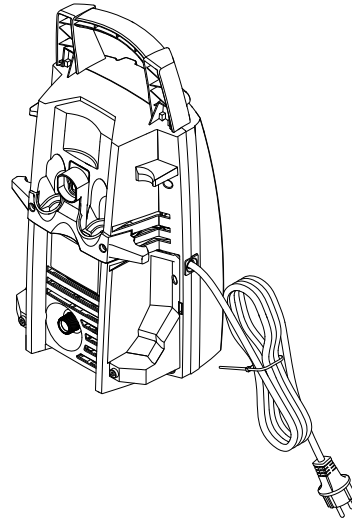
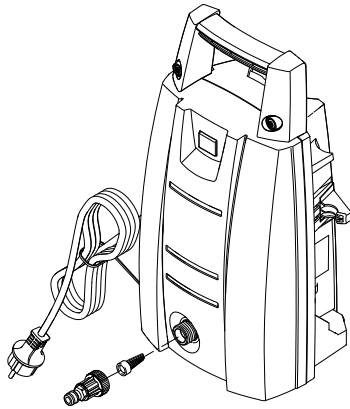

C 120.6 X-TRA

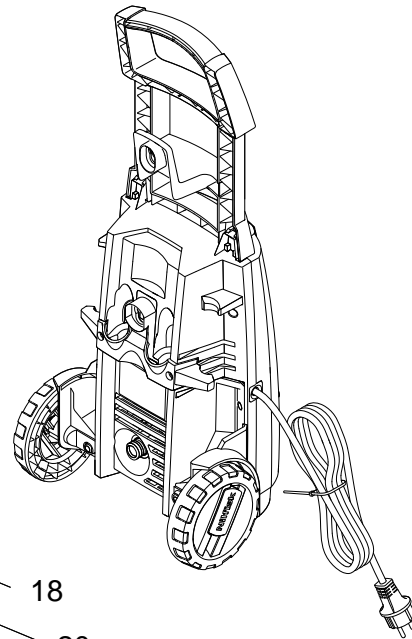
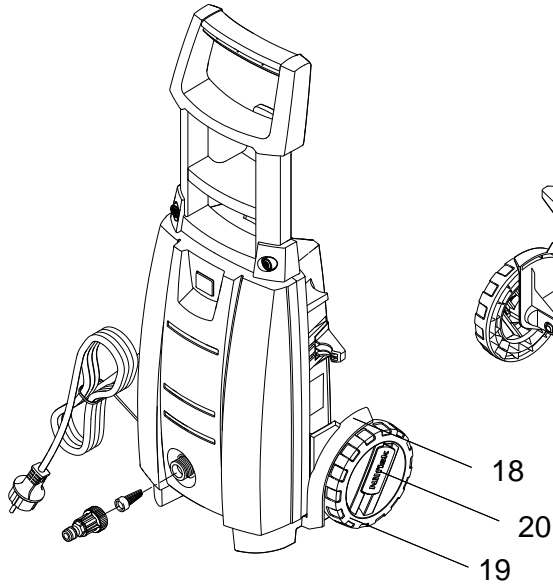

B

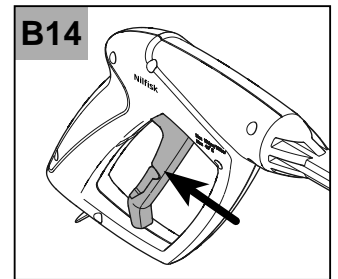
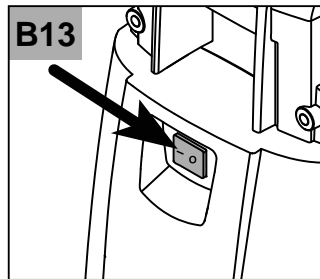
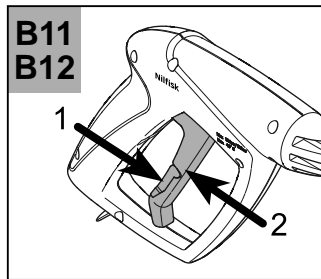
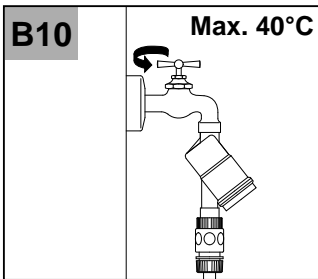
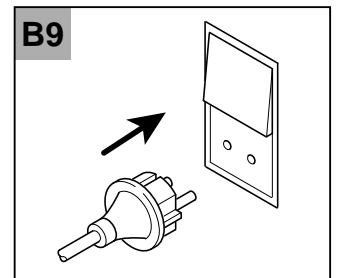
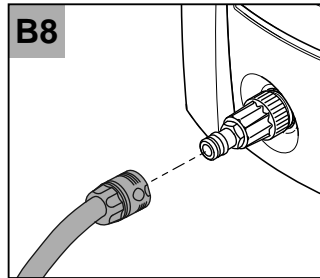
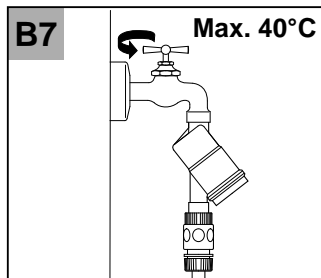
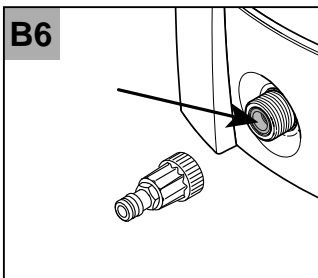
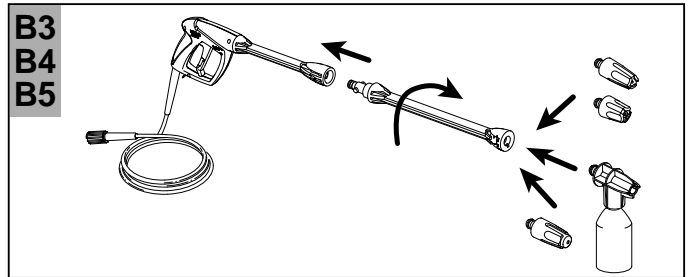
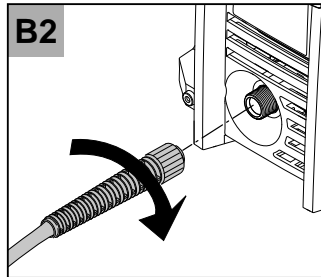
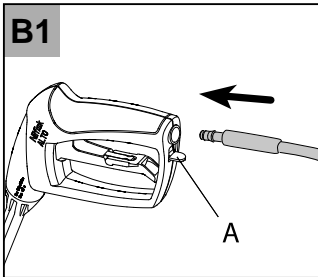
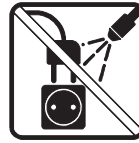
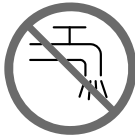

C

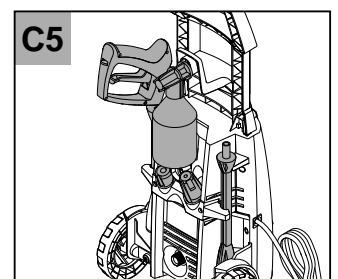
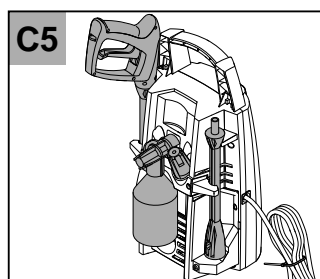
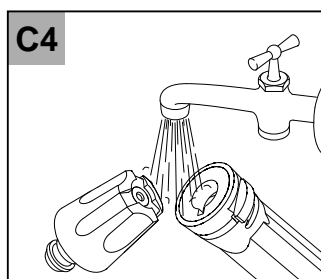
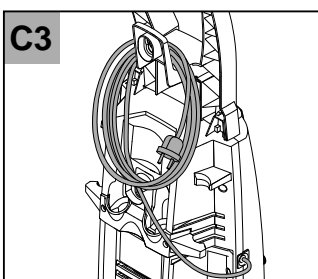
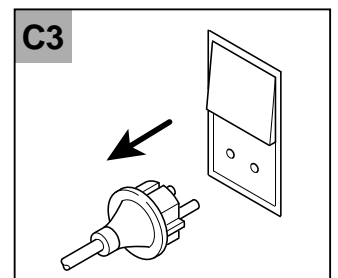
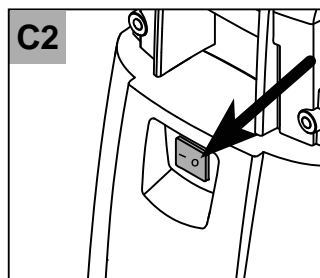
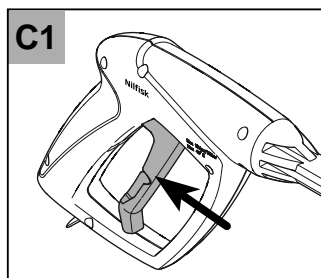
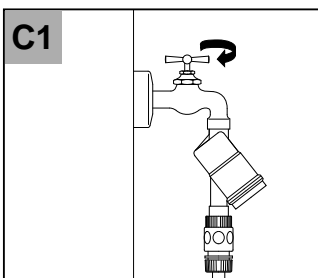
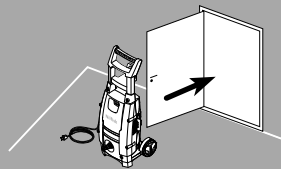

D

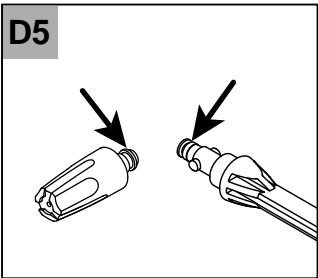
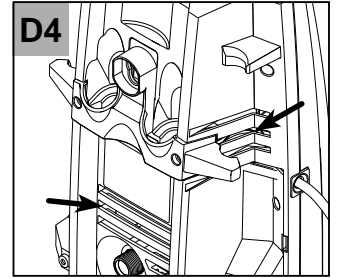
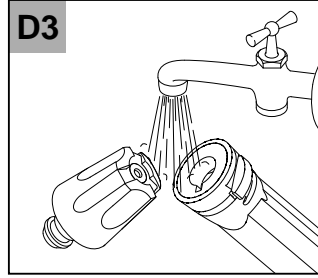
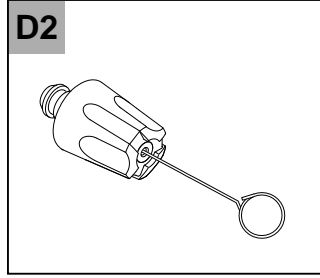
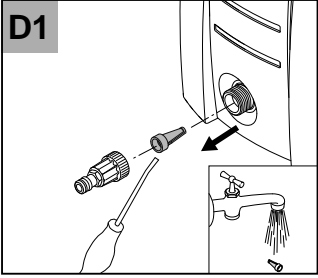

Nilfisk

<http://www.nilfisk.com>

HEAD QUARTER

DENMARK

Nilfisk-Advance Group
Sognevej 25
DK-2605 Brøndby
Tel.: (+45) 4323 8100
E-mail: mail.com@nilfisk-advance.com

SALES COMPANIES

AUSTRALIA

Nilfisk-Advance
48 Egerton St.
P.O. Box 6046
Silverwater, N.S.W. 2128
Website: www.nilfisk.com.au

AUSTRIA

Nilfisk-Advance GmbH
Metzgerstrasse 68
5101 Bergheim bei Salzburg
Website: www.nilfisk.at

BELGIUM

Nilfisk-Advance n.v.s.a.
Riverside Business Park
Boulevard Internationalelaan 55
Bâtiment C3/C4 Gebouw
Bruxelles 1070
Website: www.nilfisk.com

CHILE

Nilfisk-Advance de Chile
San Alfonso 1462
Santiago
Website: www.nilfisk.com

CHINA

Nilfisk-Advance (Suzhou)
Building 18, Suchun Industrial Estate
Suzhou Industrial Park
215021 Suzhou
Website: www.nilfisk-cs.com

CZECH REPUBLIC

Nilfisk-Advance
VGP Park Horní Počernice
Do Čertous 1/2658
193 00 Praha 9
Website: www.nilfisk.com

DENMARK

Nilfisk-Advance NORDIC A/S
Sognevej 25
2605 Brøndby
Tel.: (+45) 4323 4050
E-mail: kundeservice.dk@nilfisk.com

FINLAND

Nilfisk-Advance Oy Ab
Koskelontie 23 E
02920 Espoo
Website: www.nilfisk.fi

FRANCE

Nilfisk-Advance
26 Avenue de la Baltique
Villebon sur Yvette
91978 Courtabouef Cedex
Website: www.nilfisk.fr

GERMANY

Nilfisk-ALTO
eine Marke der Nilfisk-Advance GmbH
Guido-Oberdorfer-Straße 2-10
89287 Bellenberg
Website: www.nilfisk.de

GREECE

Nilfisk-Advance A.E.
Αναπαύσεως 29
Κορωπί T.K. 194 00
Website: www.nilfisk.gr

HOLLAND

Nilfisk-Advance
Versterkerstraat 5
1322 AN Almere
Website: www.nilfisk.nl

HUNGARY

Nilfisk-Advance Kereskedelmi Kft.
II. Rákóczi Ferenc út 10
2310 Szigetszentmiklos-Lakihegy
Website: www.nilfisk.hu

INDIA

Nilfisk-Advance India Limited
Pramukh Plaza, 'B' Wing, 4th floor, Unit No. 403
Cardinal Gracious Road, Chakala
Andheri (East) Mumbai 400 099
Website: www.nilfisk.com

IRELAND

Nilfisk-Advance
1 Stokes Place
St. Stephen's Green
Dublin 2
Website: www.nilfisk.com

ITALY

Nilfisk-Advance SpA
Strada Comunale della Braglia, 18
26862 Guardamiglio (LO)
Website: www.nilfisk.it

JAPAN

Nilfisk-Advance Inc.
1-6-6 Kita-shinyokohama, Kouhoku-ku
Yokohama, 223-0059
Website: www.nilfisk.com

MALAYSIA

Nilfisk-Advance Sdn Bhd
Sd 14, Jalan KIP 11
Taman Perindustrian KIP
Sri Damansara
52200 Kuala Lumpur
Website: www.nilfisk.com

MEXICO

Nilfisk-Advance de Mexico, S. de R.L. de C.V.
Agustín M. Chavez No. 1, PB oficina 004
Col. Centro de Ciudad Santa Fe
01210 Mexico, D.F.
Website: www.nilfisk.com

NEW ZEALAND

Nilfisk-Advance
Danish House
6 Rockridge Avenue
Penrose, Auckland 1135
Website: www.nilfisk.com

NORWAY

Nilfisk-Advance AS
Bjørnerudveien 24
1266 Oslo
Tel.: (+47) 22 75 17 70
E-mail: info.no@nilfisk.com

POLAND

Nilfisk-Advance Sp. Z.O.O.
ul. 3 Maja 8
05-800 Pruszków
Website: www.nilfisk.pl

PORTUGAL

Nilfisk-Advance
Sintra Business Park
Zona Industrial Da Abrunheira
Edificio 1, 1º A
P2710-089 Sintra
Website: www.nilfisk.pt

RUSSIA

Нилфиск-Эдванс
127015 Москва
Вятская ул. 27, стр. 7
Россия
Website: www.nilfisk.ru

SOUTH AFRICA

WAP South Africa
12 Newton Street
Spartan 1630
Website: www.nilfisk.com

SOUTH KOREA

Nilfisk-Advance Korea
3F Duksoo B/D, 317-15
Sungsoo-Dong 2Ga, Sungdong-Gu
Seoul
Website: www.nilfisk.com

SPAIN

Nilfisk-Advance S.A.
Torre d'Ara, Planta 9
08302 Mataró
Barcelona
Website: www.nilfisk.es

SWEDEN

Nilfisk-Advance AB
Talgårdsgatan 4
431 53 Mölndal
Website: www.nilfisk-alto.se

SWITZERLAND

Nilfisk-Advance
Ringstrasse 19
Kircheberg/Industri Stelzl
9500 Wil
Website: www.nilfisk-alto.ch

TAIWAN

Nilfisk-Advance Taiwan Branch
1F, No. 193, sec. 2, Xing Long Rd.
Taipei
Tel.: (+88) 6227 002 268
Website: www.nilfisk-alto.tw

THAILAND

Nilfisk-Advance Co. Ltd.
89 Soi Chokechai-Ruammitr
Viphavadee-Rangsit Road
Lad Yao, Jatuchak, Bangkok 10900
Website: www.nilfisk-thailand.com

TURKEY

Nilfisk-Advance A.S.
Şerifali Mh. Bayraktar Bulv. Sehit Sk. No:7
Ümraniye
Istanbul
Website: www.nilfisk.com

UNITED KINGDOM

Nilfisk (A Division of Nilfisk-Advance Ltd.)
Bowerbank Way
Gilwilly Industrial Estate, Penrith
Cumbria CA11 9BQ
Tel: 01768 868995
Website: www.nilfisk.co.uk

UNITED ARAB EMIRATES

Nilfisk-Advance Middle East Branch
SAIF-Zone
P.O. Box 122298
Sharjah
Website: www.nilfisk.com

VIETNAM

Nilfisk-Advance Representative Office
No. 51 Doc Ngu Str.
Ba Dinh Dist.
Hanoi
Website: www.nilfisk.com